

ALU-DACHTREPPE

mit der Alu-Dachterpe ist das Arbeiten um ein Vielfaches sicherer

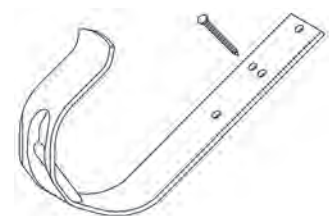
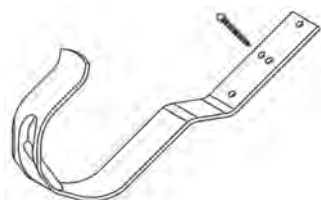
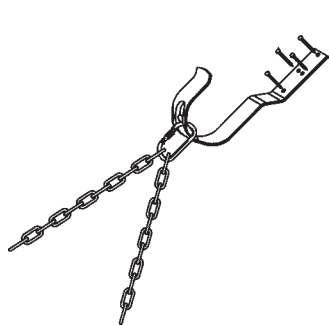

ALU-DACHTREPPE

in kürzester Zeit ist ein sicherer Arbeitsplatz auf dem Dach errichtet

Geeignet für Dachneigungen wahlweise bis zu 45° bzw. 60°

Einfachste Befestigungstechnik durch Sicherheitsdachhaken, Karabinerhaken oder Aufhängeseil.

Die Alu-Dachterappe ist mittels den Sicherheitskarabinerhaken verlängerbar.

Der Einsatz bei verschiedenen Dachneigungen wird durch die wechselseitige Nutzung (Aufhängepunkte für 45° und 60° Dachneigung) der Alu-Dachterappe erreicht.

Die Gummiauflage gibt sicheren Halt und schützt gleichzeitig die Dachhaut vor

Kratzern und Schrammen.

Leicht zu transportieren, passt in jeden Kombi.

Technische Unterlagen:

Montage- und Bedienungsanleitung für Sicherheitsdachhaken

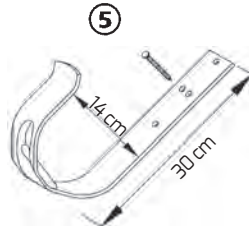
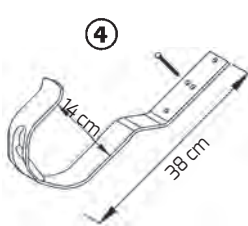
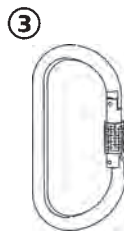
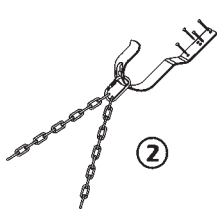
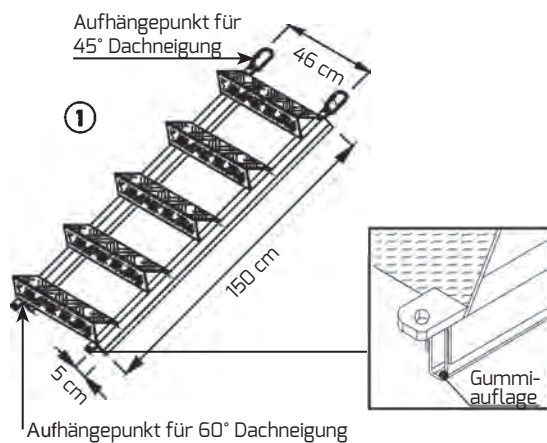

- ① **Alu-Dachterappe 46** Art.-Nr. 73 20 00
inkl. 2 x Stahl-Sicherheitskarabinerhaken
(Besserer Einsatz für Dachpfannen)
Gewicht 9,50 kg

Zubehör

- ② **Aufhängung für Ziegeldach** Art.-Nr. 73 11 00
verzinkt, (ohne Sicherheits-Dachhaken)
Gewicht 3,40 kg

- ③ **Stahl-Sicherheitskarabinerhaken** Art.-Nr. 74 41 03
verzinkt



- ④ **Sicherheitsdachhaken "B"** Art.-Nr. 78 50 05
für Ziegel und Pfannen
verzinkt



- ⑤ **Sicherheitsdachhaken "C"** Art.-Nr. 78 50 06
für Schiefer
verzinkt



Ihre Vorteile

- für Dachneigungen bis zu 45° bzw. 60°
- leicht zu transportieren, passt in jeden Kombi
- verlängerbar mittels Sicherheitskarabinerhaken



Die Baustellenaufnahmen zeigen nicht notwendigerweise die vollständige Baustelle oder Sicherheitssituation. Aus sicherheitstechnischer Sicht sind diese Darstellungen nicht als Beispiel gedacht. Änderungen in Technik, Ausstattung und Preis vorbehalten. Nachdruck oder Fotokopien sind auch auszugsweise untersagt. © ALTRAD Baumann